



G-FAST - Tassello di fissaggio rapido per G-CLIP

APPLICAZIONE

Fissaggio del collare G-Clip su muratura.

CARATTERISTICHE E VANTAGGI

- > **Installazione semplice e veloce:** il tassello si inserisce nella muratura con un **colpo di martello**.
- > Il collarino G-Clip si innesta con un semplice gesto.
- > Particolarmente efficace su pieno, si adatta a qualsiasi tipo di muratura.

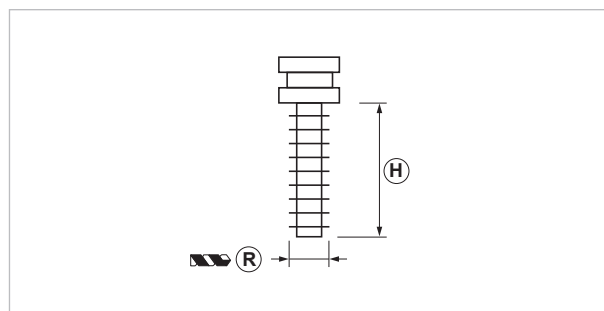
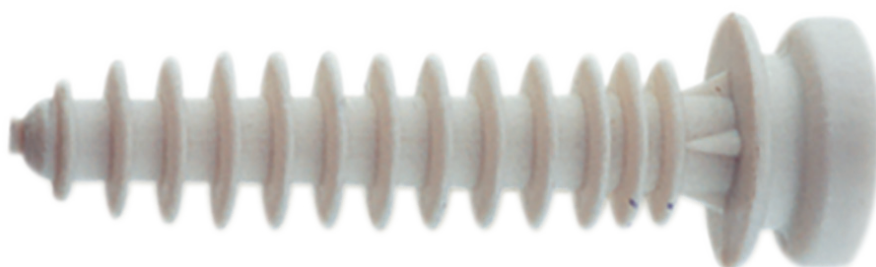
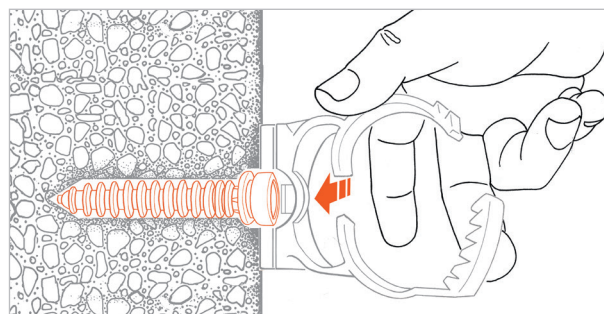
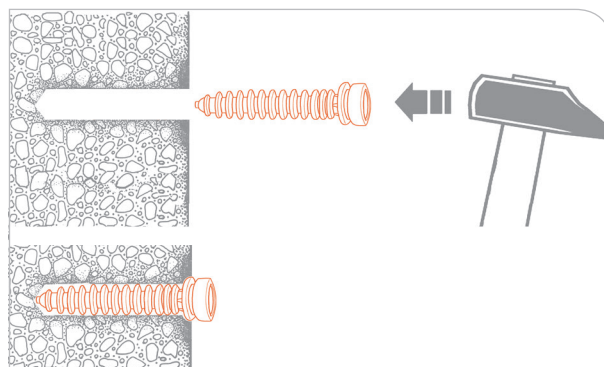

COD	TIPO	H	R
092095	G-FAST	30	6



DATI TECNICI MATERIALE

MATERIALE

Poliammide PA6

CARICHI AMMISSIBILI

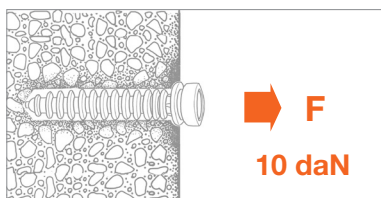

TIPO	F
G-FAST	10

Per carico ammissibile si intende la resistenza ultima media a cui è stato applicato un coefficiente di sicurezza.
1 daN=1kg.

SEQUENZA DI MONTAGGIO

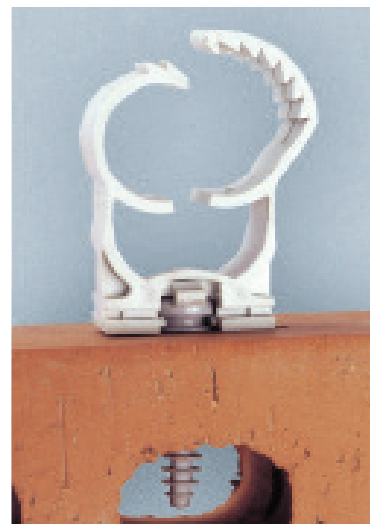
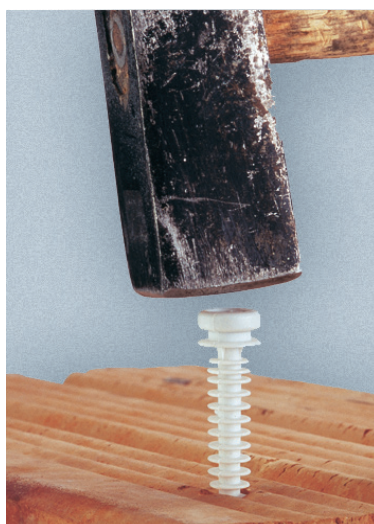

CONFEZIONE

In scatole di cartone

DATA 10-2018 REV. 00

La presente scheda tecnica sostituisce ed annulla le precedenti. Le informazioni corrispondono alle nostre attuali conoscenze. Da esse non possono derivare nostre responsabilità e nessuna rivalsa.

Gia S.p.A. si riserva il diritto di modificare caratteristiche tecniche e modelli senza obbligo di preavviso.

Gia S.p.A. – Via Sac. A. Cremona, 12 – 28069 Trecate (NO) – www.gia.it

T 03.19.93 REV 0

